

Instrukcja obsługi

Podpórka ułatwiająca chodzenie typu AMBONA

Kod produktu PAULA



1. Wykonanie

Podpórka czterokołowa ułatwiająca chodzenie wykonana jest ze stalowej lakierowanej ramy. Została wyposażona w gumowe uchwyty, tapicerowane podparcie pod łokcie z możliwością płynnej regulacji wysokości oraz obrotowe koła z przednimi hamulcami.

Zestaw zawiera:

- ramę podpórki
- podparcie pod łokcie

Elementy podpórki:

- a) uchwyt
- b) podparcie pod łokcie
- c) zapinanie blokujące
- d) hamulec

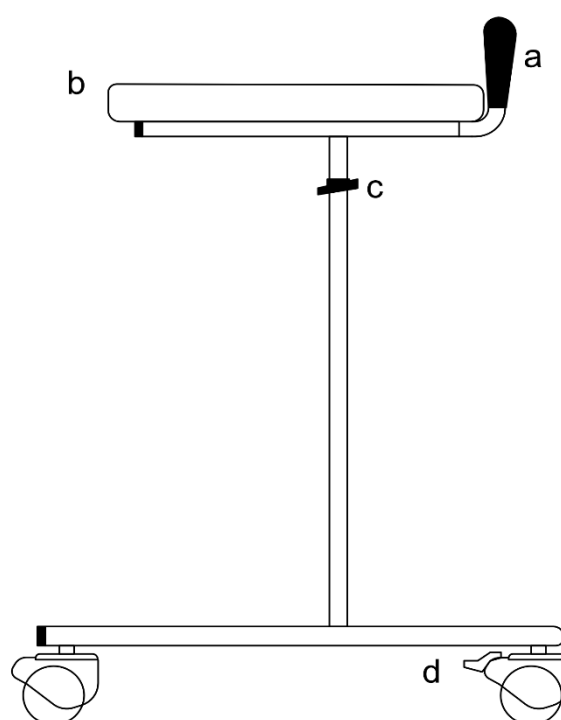

2. Zastosowanie

Podpórka ułatwiająca chodzenie jest sprzętem pomocniczym, przeznaczonym dla osób o obniżonej sprawności ruchowej, które potrzebują stabilnego podparcia i asekuracji podczas pionizacji oraz chodzenia. Podpórka przeznaczona jest dla pacjentów o różnym typie zaburzeń motorycznych z ograniczoną ruchomością i dysfunkcją kończyn dolnych lub ich osłabieniem. Zalecana jest również osobom starszym, jako pomoc w utrzymaniu równowagi, poprawy komfortu poruszania się i zapewnienia bezpieczeństwa przed upadkiem. Zastosowanie podpórki wpływa pozytywnie na powrót do aktywności osób mających problemy z poruszaniem się lub pionizacją.

Gwarantuje lepszą stabilność, podparcie i bezpieczeństwo podczas chodzenia.

3. Montaż

Rozłożenie podpórki

- Zamontować podparcie pod łokcie w otworach montażowych ramy podpórki.
- W celu odpowiedniego zabezpieczenia wysokości dokręcić zapięcie za pomocą ręczki, przytrzymując jednocześnie nakrętkę na drugim końcu śruby odpowiednim narzędziem (sugerowane: klucz nastawny), a następnie zablokować zapięcie, dociskając ręczkę do ramy.

Funkcja hamulców

- Naciśnij hamulec aby zablokować podpórkę w miejscu (rys. 1).
- W celu odblokowania naciśnij zablokowany hamulec (rys. 2).

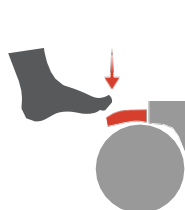

Rys. 1

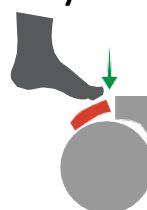

Rys.2

Regulacja wysokości podparcia pod łokcie

Wysokość ustawić na takim poziomie, aby użytkownik korzystając z podpórki, stał wyprostowany na tyle, na ile pozwala mu stan zdrowia, z ramionami w pozycji spoczynkowej i łokciami opartymi na podparciu. Niewskazane jest zawieszanie się na podpórce całym ciężarem ciała.

- Aby wyregulować wysokość podparcia pod łokcie, odblokuj zapięcia blokujące. Po wybraniu odpowiedniej wysokości, dokręć zapięcie za pomocą ręczki, przytrzymując jednocześnie nakrętkę na jego drugim końcu odpowiednim narzędziem (sugerowane: klucz nastawny), a następnie zablokuj zapięcie, dociskając ręczkę do ramy.
- Powtórzyć czynność dla drugiego zapięcia.

UWAGA!

Górną ramę z podparciem można wysunąć do momentu pojawienia się otworów w ramie, sygnalizujących maksymalne ustawienie.

4. Specyfikacja techniczna

Szerokość całkowita	55 cm
Długość całkowita	66,5 cm
Wymiary podparcia	51 cm x 31 cm
Regulacja wysokości podparcia pod łokcie	78-129 cm
Waga	16 kg
Maks. obciążenie	180 kg

5. Uwagi i zalecenia

Timago International Group nie ponosi odpowiedzialności za niewłaściwe korzystanie z wyrobu, nieprzestrzeganie zasad bezpieczeństwa oraz za korzystanie niezgodne z przeznaczeniem.

6. Konserwacja

- Ramę podpórki należy czyścić wilgotną szmatką, a następnie dokładnie osuszyć.
- Nie należy używać ostrych środków polerskich, gdyż grozi to zniszczeniem powłok zabezpieczających.
- Należy na bieżąco usuwać zanieczyszczenia z ruchomych elementów podpórki (zawiasów, śrub zaciskowych, blokad)









7. Warunki przechowywania i transportu

Nie należy narażać wyrobu na bezpośrednie działanie promieni słonecznych, wody i wilgoci.

8. Dane dotyczące gwarancji

Produkt objęty jest gwarancją, której warunki zostały opisane w otrzymanej przez Państwa karcie gwarancyjnej. Do celów gwarancyjnych należy zachować dowód zakupu (paragon lub fakturę).

9. Oznaczenia

	Numer referencyjny		Producent
	Numer serii		Data produkcji
	Numer seryjny		Wyrób medyczny
	Uwaga		Zapoznaj się z instrukcją
	Producent dokonał oceny zgodności z wymogami zasadniczymi dotyczącymi wyrobów medycznych.		

Całość oferty dostępna jest dla Państwa u naszych dystrybutorów. Dowiedz się więcej na www.timago.com

Dziękujemy za wybór Timago!



Timago International Group
Spółka z o.o. i Spółka – Spółka komandytowa
ul. Karpacka 24/12
43-316 Bielsko-Biała, Polska

T.: +48 33 499 50 00

F.: +48 33 499 50 11

E.: info@timago.com



11/2023(I)